

simplex



Pumpen- und Muffen-Kugelhähne

- ! Absperrarmaturen mit höchstem Qualitätsanspruch
- ! Ausführungen zum Schrauben, Messen und Stecken
- ! Verschiedene Griffvarianten

Simplex

Leichte Montage

Die Pumpen-Kugelhähne von Simplex erfüllen alle Ansprüche an zuverlässige Armaturen: keine Querschnittsverengung im Kugelhahn, im Griff integriertes Thermometer, verschiedene Ausführungen zum Schrauben, Pressen und Stecken. Zudem kann der Thermometergriff mit Ihrem Firmenaufdruck versehen werden. Individueller geht's nicht.

Die Vorteile im Überblick:

- ◆ Kugel-Absperrarmaturen aus Pressmessing mit vollem Durchgang
- ◆ Kugel hartverchromt in Teflon gelagert
- ◆ Betätigungsspindel mit doppelter O-Ring-Dichtung
- ◆ Ausführungen zum Schrauben, Pressen oder Stecken
- ◆ Zwei verschiedene Griffvarianten, je nach Anwendungsfall wechselbar
- ◆ Thermometergriff mit Firmeneindruck auf Anfrage
- ◆ Verlängerter Griff, passend für Isolierung, gemäß Energieeinsparverordnung EnEV
- ◆ Einsatzbereich: Warmwasser-Heizungsanlagen
max. Druck: 10 bar, max. Temperatur: 110 °C
Dauerbetriebstemperatur, 130 °C kurzzeitig

Muffen-Kugelhahn mit motorischem Stellantrieb

voller Durchgang, Messing



Ansteuerung	3-Punkt
max. Belastung	10 Nm
Laufzeit	135 sec.
Drehwinkel	90°
Nennspannung	230 V, ~50 Hz
Nennleistung	3,5 VA - 4 VA
Schutzart	IP42
Schutzklasse	II

Artikel.-Nr.	Nennweite	Abmessung
F10586	DN 20	G3/4i
F10588	DN 25	G1i
F10590	DN 32	G1 1/4i
F10592	DN 40	G1 1/2i

Kugel-Absperrarmaturen zum Schrauben

Muffen-Kugelhahn

voller Durchgang, Messing vernickelt



Verlängerter Flügelgriff



Thermometergriff rot



Thermometergriff blau

Artikel.-Nr.	Artikel.-Nr.	Artikel.-Nr.	Nennweite	Abmessung
F10120			DN 15	G1/2i
F10121	F10118	F10119	DN 20	G3/4i
F10122	F10125	F10150	DN 25	G1i
F10123	F10126	F10151	DN 32	G1 1/4i
F10115	F99727 NEU	F99728 NEU	DN 40	G1 1/2i
F10116	F99771 NEU	F99772 NEU	DN 50	G2i

Pumpen-Kugelhahn

Für Pumpenverschraubung (Überwurfmutter nicht enthalten) voller Durchgang, Messing vernickelt



Verlängerter Flügelgriff



Thermometergriff rot

Artikel.-Nr.	Artikel.-Nr.	Nennweite	Abmessung
F10127	F10129	DN 25	G1i
F10128	F10130	DN 32	G1 1/4i

Pumpen-Kugelhahn mit Schwerkraftbremse

Für Pumpenverschraubung (Überwurfmutter nicht enthalten) voller Durchgang, mit integrierter Schwerkraftbremse mit Aufstellvorrichtung (arbeitet nicht als Rückschlagklappe), Messing vernickelt



Verlängerter Flügelgriff



Thermometergriff rot

Artikel.-Nr.	Artikel.-Nr.	Nennweite	Abmessung
F10131	F10135	DN 25	G1i
F10132	F10136	DN 32	G1 1/4i

Pumpen-Kugelhahn mit Schwerkraftbremse und Überwurfmutter

Für Pumpenverschraubung, voller Durchgang, mit integrierter Schwerkraftbremse mit Aufstellvorrichtung (arbeitet nicht als Rückschlagklappe), Messing vernickelt



Thermometergriff rot



Thermometergriff blau

Artikel.-Nr.	Nennweite	Abmessung		Artikel.-Nr.	Nennweite	Abmessung	
F10558	DN 32	G1 1/4i	NEU	F10559	DN 32	G1 1/4i	NEU

Kugel-Absperrarmaturen zum Pressen für Kontur M und V

zum Pressen
für Kontur
M und V

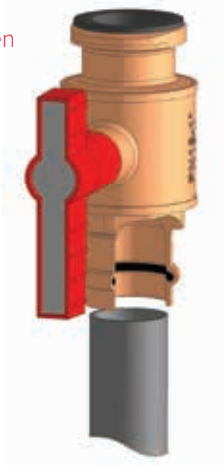

Muffen-Kugelhahn mit Pressanschluss

Mit Pressanschluss verpressbar mit M- und V-Kontur für Kupfer-, C-Stahl- und Edelstahlrohre, voller Durchgang, Messing



Thermometergriff blau



Thermometergriff rot

Artikel.-Nr.	Artikel.-Nr.	Nennweite	Abmessung
F10523	F10536	DN 25	28 mm
F10524		DN 32	35 mm



Muffen-Kugelhahn
zum Pressen (Kontur
M und V) mit rundem
Thermometergriff

Pumpen-Kugelhahn mit Pressanschluss

Für Pumpenverschraubung (Überwurfmutter nicht enthalten), Pressanschluss verpressbar mit M- und V-Kontur für Kupfer-, C-Stahl- und Edelstahlrohre, voller Durchgang, Messing



Verlängerter Flügelgriff

Artikel.-Nr.	Nennweite	Abmessung
F10521	DN 25	28 mm
F10522	DN 32	35 mm

Pumpen-Kugelhahn mit Schwerkraftbremse und Pressanschluss

Für Pumpenverschraubung (Überwurfmutter nicht enthalten), Pressanschluss verpressbar mit M- und V-Kontur für Kupfer-, C-Stahl- und Edelstahlrohre, voller Durchgang, mit integrierter Schwerkraftbremse mit Aufstellvorrichtung (arbeitet nicht als Rückschlagklappe), Messing



Thermometergriff rot

Artikel.-Nr.	Nennweite	Abmessung
F10525	DN 25	28 mm
F10526	DN 32	35 mm

Kugel-Absperrarmaturen mit einzigartiger TECTITE Stecktechnologie

Muffen-Kugelhahn mit TECTITE Steckanschluss

Mit TECTITE Steckanschluss für Kupfer-, C-Stahl- und Edelstahlrohre, Demontageclip beigelegt, voller Durchgang, Messing



Thermometergriff blau

Artikel.-Nr.	Nennweite	Abmessung
F10543	DN 25	28 mm

Pumpen-Kugelhahn mit TECTITE Steckanschluss

Mit TECTITE Steckanschluss für Kupfer-, C-Stahl- und Edelstahlrohre, Demontageclip beigelegt, voller Durchgang, Messing



Verlängerter Flügelgriff

Artikel.-Nr.	Nennweite	Abmessung
F10527	DN 25	28 mm

Pumpen-Kugelhahn mit Schwerkraftbremse und TECTITE-Steckanschluss

Für Pumpenverschraubung (Überwurfmutter nicht enthalten), TECTITE Steckanschluss für Kupfer-, C-Stahl- und Edelstahlrohre, Demontageclip beigelegt, voller Durchgang, mit integrierter Schwerkraftbremse mit Aufstellvorrichtung (arbeitet nicht als Rückschlagklappe), Messing



Thermometergriff rot

Artikel.-Nr.	Nennweite	Abmessung
F10537	DN 25	28 mm

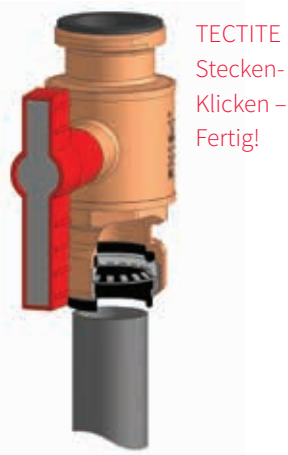

TECTITE
Stecken-
Klicken –
Fertig!

Griffe für Kugel-Absperrarmaturen

Flügelgriff

verlängerte Ausführung, Metall beschichtet



Artikel.-Nr.	Nennweite	Farbe
F10104	DN 20-50	rot

Thermometergriff

integriertes Thermometer Ø 63 mm, metallischer Grundkörper mit Kunststoff-Griffelement



Artikel.-Nr.	Nennweite	Farbe
F10198	DN 20-50	rot
F10199	DN 20-50	blau

Thermometergriff lange Ausführung

integriertes Thermometer Ø 63 mm, metallischer Grundkörper mit Kunststoff-Griffelement



Artikel.-Nr.	Nennweite	Farbe
F10304 NEU	DN 20-50	rot

Knebelgriff ohne Thermometer

Kunststoff



Artikel.-Nr.	Nennweite	Farbe
F10202	DN 20-50	schwarz

Knebel-Thermometergriff

integriertes Thermometer Ø 32 mm, Kunststoff metall



Artikel.-Nr.	Nennweite	Farbe
F10197	DN 20-50	schwarz

Thermometer-Nachrüstset

bestehend aus Thermometer und passender Abdeckkappe, Kunststoff



Artikel.-Nr.	Farbe
F10108	schwarz

Griffvarianten

Alle Kugelhähne in den Ausführungen DN 20 bis DN 50 (außer F10121) sind mit einer speziellen Hohlspindel ausgestattet, die eine Bestückung von verschiedenen Griffvarianten je nach Anwendungszweck ermöglicht. Alle Griffvarianten sind gegeneinander austauschbar. Die Griffe können ohne Hilfswerkzeug von der Armatur abgezogen und aufgesetzt werden.

Pumpen-Armaturengruppen

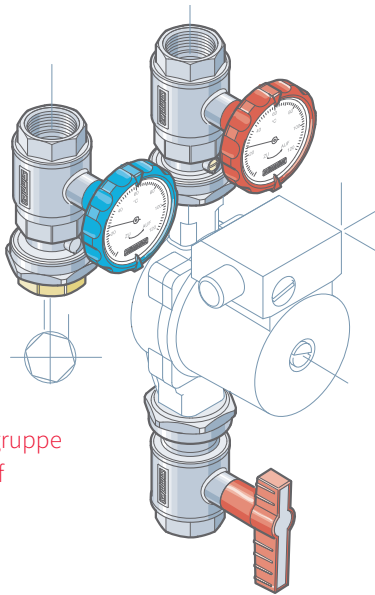

Pumpen-Armaturengruppe
mit Thermometergriff

Grundausrüstung

- ◆ Pumpen-Kugelhahn (1 St.) mit Schwerkraftbremse und rotem Thermometergriff,
- ◆ Muffen-Kugelhahn (1 St.) mit blauem Thermometergriff,
- ◆ Pumpen-Kugelhahn (1 St.) mit rotem Flügelgriff, einschließlich 2 Überwurfmutter*.

Pumpe und Rohr sind nicht im Lieferumfang enthalten.

* nicht bei F10190 und F10191

Pumpen-Armaturengruppe

Messing vernickelt



Artikel.-Nr.	Nennweite	Abmessung
F10190 (ohne Überwurfmutter)	DN 25	G1i
F10191 (ohne Überwurfmutter)	DN 32	G1 1/4i
F10192 (einschl. 2 Überwurfmutter)	DN 25	G1i
F10193 (einschl. 2 Überwurfmutter)	DN 32	G1 1/4i

Pumpen-Armaturengruppe mit Rücklaufverschraubung

Messing vernickelt



Artikel.-Nr.	Nennweite	Abmessung
F10194	DN 25	G1i
F10195	DN 32	G1 1/4i

Pumpen-Armaturengruppe mit Pressanschluss

Mit Pressanschluss verpressbar mit M- und V-Kontur für Kupfer-, C-Stahl- und Edelstahlrohre, Messing



Artikel.-Nr.	Nennweite	Abmessung
F10584	DN 25	28 mm
F10585	DN 32	35 mm

Pumpen-Armaturengruppe mit TECTITE Steckanschluss

Mit TECTITE Steckanschluss für Kupfer-, C-Stahl- und Edelstahlrohre, Messing. Demontageclip TECTITE ist beigelegt.

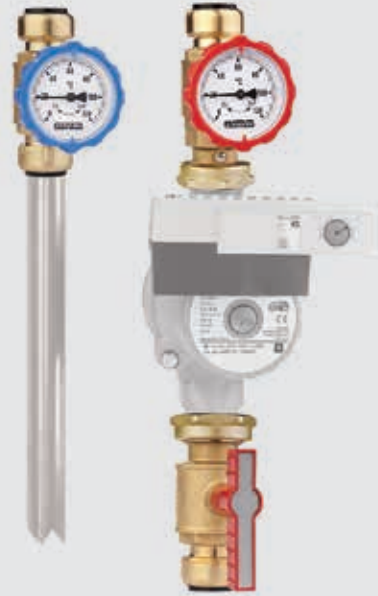

Artikel.-Nr.	Nennweite	Abmessung
F10583	DN 25	28 mm



Universal: Die Isolierschalen sind kürzbar für ein individuelles Anpassen an die Hersteller-Pumpenisolierung!

Einzel-Isolierschalen für Simplex Pumpen- und Muffen-Kugelhähne

2-tlg., zur Isolierung nach EnEV, anpassbar für Simplex Pumpen- und Muffen-Kugelhähne, jeweils zum Schrauben, Pressen oder Stecken, passend in Verbindung mit Simplex Überwurfmutter F10212-F10214



Artikel.-Nr.	Nennweite	passend für
F10555	DN 25	Kugelhahn DN 25
F10556	DN 32	Kugelhahn DN 32

Isolierschalen-Set für Simplex-Armaturengruppen

Bestehend aus 3 St. Isolierschalen 2-tlg., zur Isolierung nach EnEV, anpassbar für Simplex Pumpen- und Muffen-Kugelhähne, jeweils zum Schrauben, Pressen oder Stecken, passend in Verbindung mit Simplex Überwurfmutter F10212-F10214



Artikel.-Nr.	Nennweite	passend für
F10555SET	DN 25	Kugelhahn DN 25
F10556SET	DN 32	Kugelhahn DN 32

Überwurfmutter

Passend für Pumpen-Kugelhähne



Artikel.-Nr.	Nennweite	Abmessung	Farbe	passend für
F10212	DN 25	G1 1/2i	Messing blank	Pumpen-KH DN 25
F10213	DN 25	G1 1/2i	Messing vernickelt	Pumpen-KH DN 25
F10214	DN 32	G1 2i	Temperguss verzinkt	Pumpen-KH DN 32

Maßzeichnungen Pumpen- und Muffen-Kugelhähne

Muffen-Kugelhahn mit verlängertem Flügelgriff

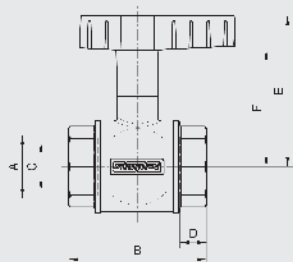

Art.-Nr.	A	B	C	D	E	F
F10115	G1/2a	92,5	40	16	83,5	35,5
F10116	G2a	106,5	50	17	91	35
F10120	G1/2a	52,5	15	11	66,5	38
F10121	G3/4a	59	20	11,5	70	37,5
F10122	G1a	72,5	25	14	73,5	36,5
F10123	G1 1/4a	80	32	14,5	77	35,5

Muffen-Kugelhahn PRESS mit rundem Thermometergriff

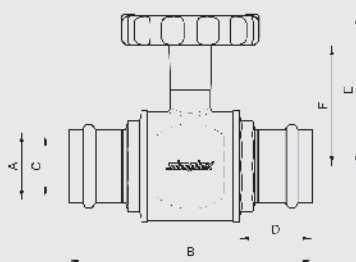

Art.-Nr.	A	B	C	D	E	F
F10523+						
F10536	28	116	25	36	75	59,5
F10524	35	127	32	38	78,5	63

Muffen-Kugelhahn TECTITE mit rundem Thermometergriff

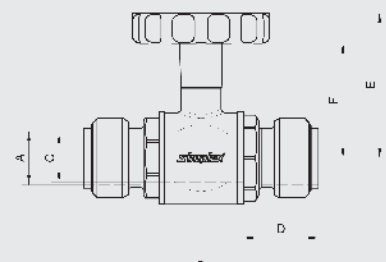

Art.-Nr.	A	B	C	D	E	F
F10543	28	123	25	39	75	59,5

Pumpen-Kugelhahn mit verlängertem Flügelgriff

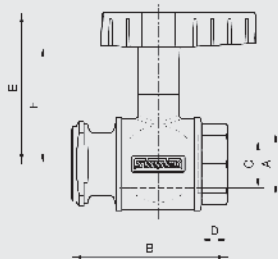

Art.-Nr.	A	B	C	D	E	F
F10127	G1a	81,5	25	14	79	61
F10128	G1 1/4a	94	32	14	82,5	64,5

Pumpen-Kugelhahn PRESS mit verlängertem Flügelgriff

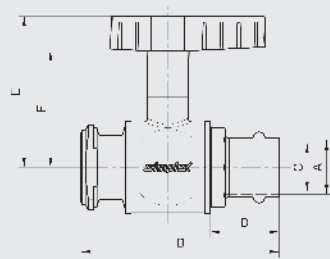

Art.-Nr.	A	B	C	D	E	F
F10521	28	103	25	36	79	61
F10522	32	118	32	38	82,5	64,5

Pumpen-Kugelhahn TECTITE mit verlängertem Flügelgriff

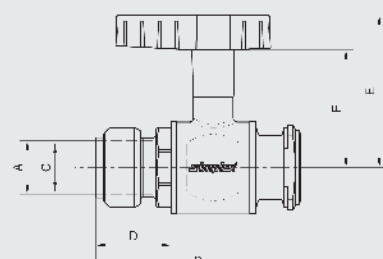

Art.-Nr.	A	B	C	D	E	F
F10527	28	107	25	39	79	61

Pumpen-Kugelhahn mit Schwerkraftbremse und verlängertem Flügelgriff

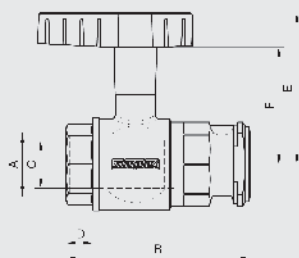

Art.-Nr.	A	B	C	D	E	F
F10131	G1a	95,5	25	14	79	61
F10132	G1 1/4a	110	32	14	82,5	64,5

Pumpen-Kugelhahn PRESS mit Schwerkraftbremse und rundem Thermometergriff

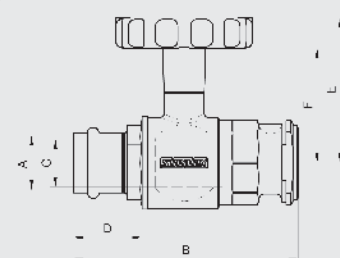

Art.-Nr.	A	B	C	D	E	F
F10525	28	118	25	36	75	59,5
F10526	35	134	32	38	78,5	63

Pumpen-Kugelhahn TECTITE mit Schwerkraftbremse und rundem Thermometergriff

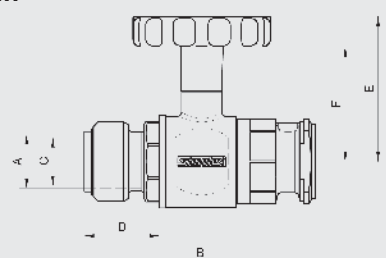

Art.-Nr.	A	B	C	D	E	F
F10537	28	121	25	39	75	59,5

Weitere Maßzeichnungen finden Sie auf unserer Homepage unter www.simplex-armaturen.de

Maße in mm.

I Innovative Heizungsarmaturen und -systeme

Die Simplex-Armaturen & Systeme GmbH ist ein mittelständisches Unternehmen mit weltweiten Verbindungen. An den Standorten Argenbühl-Eisenharz im Allgäu und Schwallungen in Thüringen produziert das Unternehmen seit über 50 Jahren „Qualität Made in Germany“.

Simplex ist eine eigenständige Tochter der niederländischen Holding Aalberts Industries N.V., die weltweit Produkte und Systeme der Gebäudetechnik fertigt und vermarktet. Gemäß der Devise „Hier beginnt Komfort“ fertigt Simplex hochwertige Heizungsarmaturen und Systeme für die Heizungsinstallation. Mit neusten Produktionstechnologien und einer durchdachten Werkstoffauswahl setzt Simplex Maßstäbe. In dem eigenen Werkzeugbau können mit nur einem Werkzeug Stückzahlen in Millionenhöhe gefertigt werden. Modernste Messmaschinen unterstützen die laufenden Prüfverfahren zur Qualitätskontrolle und garantieren die Einhaltung der Zertifizierungen.

Qualifizierter Service

Alle Simplex Produkte zeichnen sich durch eine schnelle und sichere Montage aus. Wir unterstützen und betreuen unsere Kunden vor Ort und bieten ihnen zusätzlich zu Logistikkvorteilen Unterstützung im Vertrieb. Informationen zu unseren Produkten finden Sie auf unserer Website, in unseren Systembroschüren und Anwendungsvideos sowie auf der Sepp-Simplex-App.

**Technische Hotline
für Heizungssystemtechnik:**

+ 49 7566 9408-62

www.simplex-armaturen.de



| Die Vorteile von Simplex im Überblick

- ◆ Optimale Lösungen im Bereich Heizungsarmaturen und -systeme
- ◆ Umfassendes Produktportfolio an Heizraum- und Heizungsanschlussarmaturen
- ◆ Innovative Modernisierungssysteme von Sockelleisten bis zu Flächenheizungs-Regelboxen
- ◆ Durchdachtes Sortiment an Problemlösern für die Installation
- ◆ Konstant hohe Produkt- und Prozessqualität
- ◆ Spielend leichte Handhabung, sichere Verbindungen und flexibler Einsatz durch unterschiedliche Ausführungen
- ◆ Umfassendes Servicepaket aus qualifizierter Beratung und Betreuung, Schulungen und Bereitstellung von Informationsmaterial





W80254 022015

Simplex Armaturen & Systeme GmbH
Isnyer Straße 28
88260 Argenbühl
Deutschland

Telefon: +49 7566 9408-0
Telefax: +49 7566 9408-75

info@simplex-armaturen.de
www.simplex-armaturen.de
